

aiwa

Active Speaker System (Powered Subwoofer)

TS-WM7

U

For assistance and information

call toll free 1-800-BUY-AIWA

(United States and Puerto Rico)

8B-YP6-903-01
001225AMI-U-D

OPERATING INSTRUCTIONS

En (English)

MANUAL DE INSTRUCCIONES

E (Español)

MODE D'EMPLOI

F (Français)

PRECAUTIONS

Read these Operating Instructions carefully and completely before operating the unit. All precautions on this booklet and on the unit should be strictly followed. Keep the Operating Instructions for future reference.

En

WARNING

To reduce the risk of fire or electric shock, do not expose this appliance to rain or moisture.

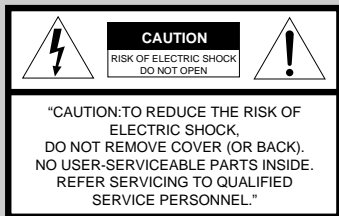

Explanation of Graphical Symbols:



The lightning flash with arrowhead symbol, within an equilateral triangle, is intended to alert the user to the presence of uninsulated "dangerous voltage" within the product's enclosure that may be of sufficient magnitude to constitute a risk of electric shock to persons.



The exclamation point within an equilateral triangle is intended to alert the user to the presence of important operating and maintenance (servicing) instructions in the literature accompanying the appliance.

Installation

- 1 Water and moisture** — Do not use this unit near water, such as near a bathtub, washbowl, swimming pool, or the like.
- 2 Heat** — Do not use this unit near sources of heat, including heating vents, stoves, or other appliances that generate heat. It also should not be placed in temperatures less than 5°C (41°F) or greater than 35°C (95°F).
- 3 Mounting surface** — Place the unit on a flat, even surface.
- 4 Ventilation** — The unit should be situated with adequate space around it so that proper heat ventilation is assured. Allow 10 cm (4 in.) clearance from the rear and the top of the unit, and 5 cm (2 in.) from each side.
 - Do not place the unit on a bed, rug, or similar surface that may block the ventilation openings.
 - Do not install the unit in a bookcase, cabinet, or airtight rack where ventilation may be impeded.
- 5 Objects and liquid entry** — Take care that objects or liquids do not get inside the unit through the ventilation openings.
- 6 Carts and stands** — When placed or mounted on a stand or cart, the unit should be moved with care. Quick stops, excessive force, and uneven surfaces may cause the unit or cart to overturn or fall.
- 7 Wall or ceiling mounting** — The unit should not be mounted on a wall or ceiling, unless specified in the Operating Instructions.



Electric Power

- 1 Power sources** — Connect this unit only to power sources specified in the Operating Instructions, and as marked on the unit.
- 2 Polarization** — As a safety feature, some units are equipped with polarized AC power plugs which can only be inserted one way into a power outlet. If it is difficult or impossible to insert the AC power plug into an outlet, turn the plug over and try again. If it still does not easily insert into the outlet, please call a qualified service technician to service or replace the outlet. To avoid defeating the safety feature of the polarized plug, do not force it into a power outlet.
- 3 AC power cord**
 - When disconnecting the AC power cord, pull it out by the AC power plug. Do not pull the cord itself.
 - Never handle the AC power plug with wet hands, as this could result in fire or shock.
 - Power cords should be firmly secured to avoid being severely bent, pinched, or walked upon. Pay particular attention to the cord from the unit to the power outlet.
 - Avoid overloading AC outlets and extension cords beyond their capacity, as this could result in fire or shock.
- 4 Extension cord** — To help prevent electric shock, do not use a polarized AC power plug with an extension cord, receptacle, or other outlet unless the polarized plug can be completely inserted to prevent exposure of the blades of the plug.

Maintenance

Clean the unit only as recommended in the Operating Instructions.

Damage Requiring Service

Have the units serviced by a qualified service technician if:

- The AC power cord or plug has been damaged
- Foreign objects or liquid have gotten inside the unit
- The unit has been exposed to rain or water
- The unit does not seem to operate normally
- The unit exhibits a marked change in performance
- The unit has been dropped, or the cabinet has been damaged

DO NOT ATTEMPT TO SERVICE THE UNIT YOURSELF.

TABLE OF CONTENTS

PRECAUTIONS	2
PREPARATIONS	4
OPERATIONS	5
SPECIFICATIONS	7

Supplied accessories

Connecting cord with RCA phono plugs (1)

OWNER'S RECORD

Record the model number and serial number of your set (found at the rear of your set) below. Refer to them when contacting your Aiwa dealer.

Model No. _____

Serial No. _____

PREPARATIONS

Connection

Plug in the AC power cord to the AC power outlet after all other connections are made.

- 1 Connect the SUB WOOFER or SUPER WOOFER jack on the unit (stereo system, receiver, etc) side **a** to the INPUT (FROM SUPER WOOFER TERMINAL) jack on the powered subwoofer **b** with the supplied connecting cord.

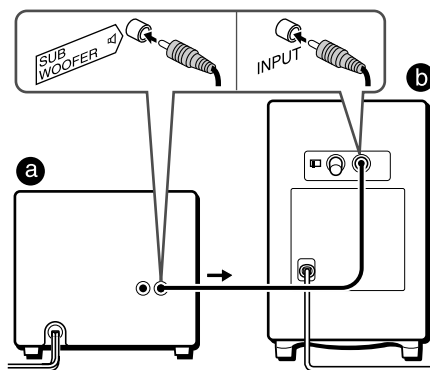

- 2 Connect the AC power cord to an AC outlet.

Positioning

Because low-frequency sound reproduced by the powered subwoofer is mostly non-directional, the listener will be unable to localize the bass source. Accordingly, the powered subwoofer provides maximum flexibility in terms of positioning. For the most effective low-frequency sound, the powered subwoofer should be placed on the floor close to a wall or in a corner of the room.

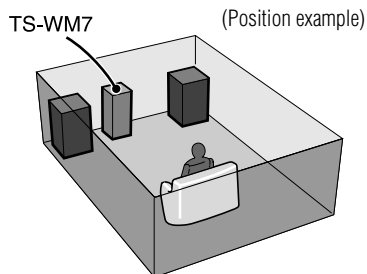

OPERATIONS

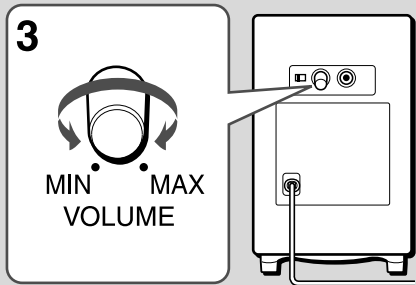
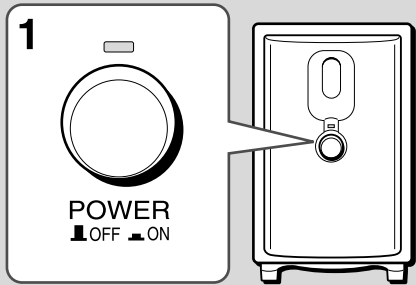

Power and Volume

Adjust the volume balance between the powered subwoofer and the left and right speakers of the connected unit.

- 1 Press the POWER button.
The indicator above the button lights up.
- 2 Start playback on the connected unit.
- 3 Adjust the volume of the powered subwoofer.

Moderate volume setting

To get natural bass sounds, adjust the volume of the powered subwoofer according to its position and the graphic equalizer setting of the connected unit.

Adjustment examples

- a Set the VOLUME control to a little lower than the middle when the subwoofer is **placed on the floor** and the graphic equalizer is set to off.
- b Set the VOLUME control to the middle when the subwoofer is **positioned higher than the floor** and the graphic equalizer is set to off.

Notes

- To avoid overloading the powered subwoofer, do not set the volume of the connected unit so high that the sound is distorted.
- Low frequency sounds may be distorted when they are emphasized by the graphic equalizer on the connected unit. Adjust the VOLUME control on the powered subwoofer or the graphic equalizer on the connected unit.
- If the powered subwoofer will not be used for a long period of time, press the POWER button to turn off the power, and unplug the AC cord from the wall outlet.
- If the output of sound should stop, press the POWER button to turn off the power, unplug the AC cord from the Wall outlet, and then in 5 minutes plug it again.

Auto Power

Before using this function, make sure the POWER button is set to ON.

The power is automatically turned on when receiving a signal input from INPUT jack.

The power is automatically turned off if no signal is input for a while and the indicator of the POWER button becomes dimmer. If input signal is too weak, this function does not effect.

En

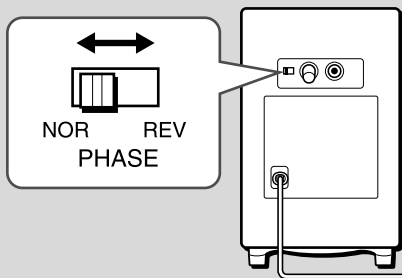

Phase

Depending upon the room or the characteristics of the right and left speakers, sound from the powered subwoofer may seem unnatural or unusually loud or soft.

In this case, try changing the PHASE switch setting. Set to the NOR (Normal) or REV (Reverse) position, whichever sounds better.

SPECIFICATIONS

Input terminal	INPUT jack
Input sensitivity/impedance	450 mV/47 kilo ohms (at 60 Hz)
Power output	50 W (8 ohms, T.H.D. 1%)
Frequency response	40 Hz – 200 Hz
Speaker type	Bass reflex type
Speaker unit	20 cm (8 in.)
Power requirement	AC 120 V, 60 Hz
Power consumption	40 W
Dimensions (w/h/d)	235 × 410 × 257 mm (9 3/8 × 16 1/4 × 10 1/8 in.)
Weight	5.4 kg (11 lbs 14 oz.)

Specifications and external appearance are subject to change without notice.

For assistance and information
call toll free 1-800-BUY-AIWA
(United States and Puerto Rico)

AIWA CO.,LTD.
 <http://www.aiwa.co.jp>

Printed in China

PRECAUCIONES

Lea cuidadosa y completamente este manual de instrucciones antes de utilizar la unidad. Todas las precauciones mencionadas en este manual e indicadas en la unidad deberán observarse estrictamente. Guarde este manual de instrucciones para utilizarlo como referencia en el futuro.

ADVERTENCIA

Para reducir el riesgo de incendios o sacudidas eléctricas, no exponga este aparato a la lluvia ni a la humedad.



Explicación de los símbolos gráficos:



El símbolo del rayo con punta de flecha, en el interior de un triángulo equilátero, tiene la finalidad de avisar al usuario de la presencia de "tensiones peligrosas" sin aislar en el interior del producto que podrían ser de suficiente magnitud como para constituir un riesgo de sacudida eléctrica para las personas.



El signo de exclamación en el interior de un triángulo equilátero tiene la finalidad de avisar al usuario de la presencia de instrucciones de operación y mantenimiento (reparación) en el material impreso que acompaña al aparato.

Instalación

1 Agua y humedad — No utilice esta unidad cerca del agua como, por ejemplo, cerca de una bañera, un fregadero, una piscina o algo similar.

2 Calor — No utilice esta unidad cerca de fuentes de calor, incluyendo salidas de aire caliente, estufas u otros aparatos que generen calor.

No deberá colocarse tampoco en lugares donde la temperatura sea inferior a 5°C o superior a 35°C.

3 Superficie de montaje — Ponga la unidad sobre una superficie plana y nivelada.

4 Ventilación — La unidad deberá situarse donde tenga suficiente espacio libre a su alrededor, para que la ventilación apropiada quede asegurada. Deje un espacio libre de 10 cm por la parte posterior y superior de la unidad, y 5 cm por cada lado.

- No ponga la unidad sobre una cama, una alfombra o superficies similares que podrían tapar las aberturas de ventilación.

- No instale la unidad en una librería, mueble o estantería cerrada herméticamente donde la ventilación no sea adecuada.

5 Entrada de objetos y líquidos — Tenga cuidado de que pequeños objetos y líquidos no entren en la unidad por las aberturas de ventilación.

6 Carros de mano y soportes — Cuando ponga o monte la unidad en un soporte o carro de mano, ésta deberá moverse con mucho cuidado. Las paradas repentinas, la fuerza excesiva y las superficies irregulares pueden hacer que la unidad o el carro de mano se dé vuelta o se caiga.



7 Montaje en pared o en techo — La unidad no se deberá montar en una pared ni en el techo, a menos que se especifique lo contrario en el manual de instrucciones.

Energía eléctrica

1 Fuentes de alimentación — Conecte solamente esta unidad a las fuentes de alimentación especificadas en el manual de instrucciones, y como está marcado en esta unidad.

2 Polarización — Como medida de seguridad, algunas unidades están equipadas con clavijas de alimentación de CA polarizadas, las cuales sólo pueden introducirse de una forma en una toma de corriente. Si resulta difícil o imposible introducir una clavija de alimentación de CA en una toma de corriente, dé vuelta a la clavija e inténtelo de nuevo. Si sigue sin poder insertar fácilmente la clavija en la toma de corriente, póngase en contacto con un electricista cualificado para que le modifique o reemplace la toma. Para evitar anular la característica de seguridad de la clavija polarizada, no la meta a la fuerza en una toma de corriente.

3 Cable de alimentación de CA

- Cuando desconecte el cable de alimentación de CA, sujete la clavija de alimentación de CA y tire de ella. No tire del propio cable.

- No maneje nunca la clavija de alimentación de CA con las manos mojadas porque podría producirse un incendio o una sacudida eléctrica.

- Los cables de alimentación deberán colocarse de forma que no sean doblados excesivamente, pellizcados o pisados. Tenga mucho cuidado con el cable que va de la unidad a la toma de corriente.

- Evite sobrecargar las tomas de CA y los cables de extensión más allá de su capacidad porque esto podría causar un incendio o una sacudida eléctrica.

4 Cable de extensión — Para impedir descargas eléctricas, no utilice una clavija de alimentación de CA polarizada con un cable de extensión, receptáculo u otro tipo de toma, a menos que la clavija polarizada pueda introducirse completamente sin dejar expuestas sus patillas.

Mantenimiento

Limpie la unidad sólo como se recomienda en el manual de instrucciones.

Daños que necesitan ser reparados

Solicite a un técnico en reparaciones cualificado que le repare las unidades si:

- El cable de alimentación de CA o su clavija está estropeado.
- Objetos extraños o líquidos han entrado en la unidad.
- La unidad ha estado expuesta a la lluvia o al agua.
- La unidad no parece funcionar normalmente.
- La unidad muestra un cambio considerable en sus prestaciones.
- La unidad se ha caído o la caja se ha estropeado.

NO TRATE DE REPARAR LA UNIDAD USTED MISMO.

ANOTACION DEL PROPIETARIO

Anote el número de modelo y el número de serie de su aparato (encontrados en la parte trasera del aparato) en los espacios provistos a continuación. Menciónelos cuando se ponga en contacto con su concesionario Aiwa.

N.º de modelo _____

N.º de serie _____

INDICE

PRECAUCION	8
PREPARATIVOS	10
OPERACIONES	11
ESPECIFICACIONES	13

Accesorios suministrados

Cable conector con clavijas fono RCA (1)

PREPARATIVOS

Conexión

Enchufe el cable de alimentación de CA en la toma de alimentación de CA después de haber hecho todas las demás conexiones.

- 1 Conecte la toma SUB WOOFER o SUPER WOOFER de la unidad (sistema estéreo, receptor, etc.) **a** a la toma INPUT (FROM SUPER WOOFER TERMINAL) del altavoz de subgraves activo **b** empleando el cable de conexión suministrado.

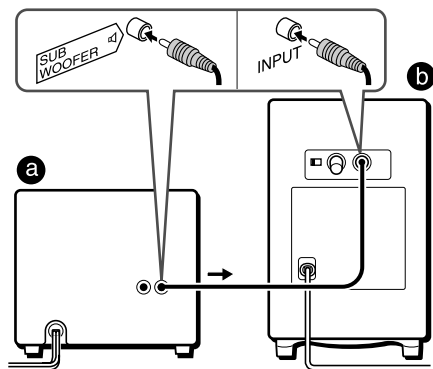

- 2 Conecte el cable de alimentación de CA a una toma de CA.

Colocación

Como el sonido de baja frecuencia reproducido por el altavoz de subgraves activo es prácticamente no direccional, el oyente no podrá localizar la fuente de graves. Por consiguiente, el altavoz de subgraves activo proporciona la máxima flexibilidad en términos de ubicación. Para obtener el sonido más efectivo de bajas frecuencias, el altavoz de subgraves activo deberá colocarse sobre el piso cerca de un pared o en una esquina de la sala.

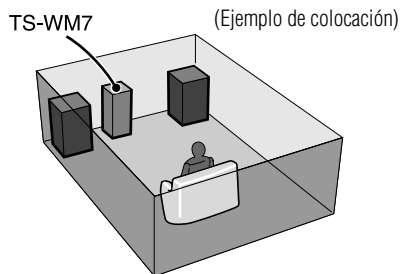

OPERACIONES

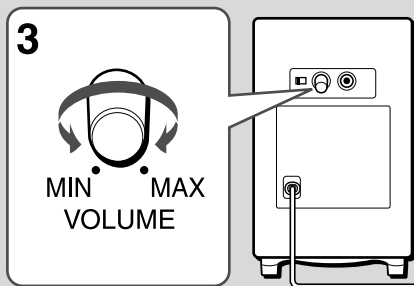
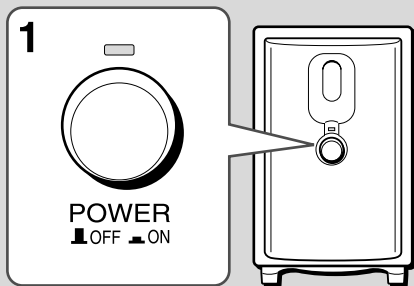

Alimentación y volumen

Ajuste el equilibrio del volumen entre el altavoz de subgraves activo y los altavoces derecho e izquierdo de la unidad conectada.

- 1 Presione el botón POWER.
El indicador situado encima del botón se encenderá.
- 2 Inicie la reproducción en la unidad conectada.
- 3 Ajuste el volumen del altavoz de subgraves activo.

Ajuste del volumen a un nivel moderado

Para obtener sonidos graves naturales, ajuste el volumen del altavoz de subgraves activo según su instalación y el ajuste del ecualizador gráfico de la unidad conectada.

Ejemplos de ajuste

- a Cuando haya colocado el altavoz de subgraves en el piso, y el ecualizador gráfico esté desactivado, ponga el control VOLUME en una posición ligeramente inferior a la central.
- b Cuando haya colocado el altavoz de subgraves en un lugar situado a mayor altura que el piso y el ecualizador gráfico esté desactivado, ponga el control VOLUME en la posición central.

NOTA

- Para evitar sobrecargar el altavoz de subgraves activo, no ponga el volumen de la unidad conectada tan alto que se distorsione el sonido.
- Los sonidos de baja frecuencia pueden distorsionarse cuando son realizados por el ecualizador gráfico de la unidad conectada. Ajuste el control VOLUME en el altavoz de subgraves activo o en el ecualizador gráfico de la unidad conectada.
- Cuando no vaya a utilizar el altavoz de subgraves activo durante mucho tiempo, presione el botón POWER para desconectar la alimentación, y desenchufe el cable de alimentación de CA del tomacorriente de la red.

- Si deja de salir sonido, pulse el botón POWER para desconectar la alimentación, desenchufe el cable de alimentación de CA de la toma de corriente, espere 5 minutos y luego vuelva a conectarlo.

Desconexión automática de la alimentación

Antes de utilizar esta función, asegúrese de que el botón POWER esté en ON.

La alimentación se desconecta automáticamente cuando se recibe una señal de entrada procedente de la toma INPUT.

La alimentación se desconectará automáticamente si no entra ninguna señal durante un rato y el indicador del botón POWER pierde intensidad. Si la señal de entrada es muy débil, esta función no se activará.

E

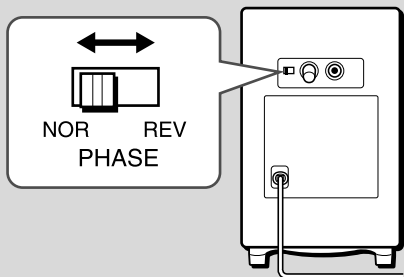

Fase

Dependiendo de la sala o de las características de los altavoces derecho e izquierdo, el sonido del altavoz de subgraves activo puede resultar innatural, o excepcionalmente fuerte o suave. En tal caso, pruebe a cambiar el ajuste del selector PHASE. Póngalo en la posición NOR(Normal) o REV (Invertida), la que ofrezca el mejor sonido.

ESPECIFICACIONES

Terminale de entrada	Toma INPUT
Sensibilidad/impedancia de entrada	450 mV/47 kilohmios (a 60 Hz)
Salida de potencia	50 vatios (8 ohmios, distorsión armónica total 1%)
Respuesta en frecuencia	40 Hz – 200 Hz
Tipo de altavoz	Tipo reflejo de graves
Unidad de altavoz	20 cm
Alimentación	120 V CA, 60 Hz
Consumo	40 W
Dimensiones (an/al/prf)	235 x 410 x 257 mm
Peso	5,4 kg

Las especificaciones y el aspecto externo están sujetos a cambio sin previo aviso debido a mejoras del producto.

PRECAUTIONS

Lire ce mode d'emploi attentivement et complètement avant d'utiliser l'appareil. Toutes les précautions indiquées dans ce manuel et sur l'appareil doivent être suivies à la lettre.

Garder le mode d'emploi pour toute référence future.

AVERTISSEMENT

Pour réduire le risque d'incendie ou de décharge électrique, ne pas exposer cet appareil à la pluie ou à l'humidité.



Explication des symboles graphiques:



Le signe de l'éclair fléché dans un triangle équilatéral est destiné à avertir l'utilisateur de la présence d'une "tension dangereuse" non isolée dans le coffret de l'appareil qui pourrait être d'une ampleur suffisante pour constituer un risque de décharge électrique à des personnes.



Le point d'exclamation dans un triangle équilatéral est destiné à avertir l'utilisateur de la présence d'instructions importantes concernant le fonctionnement et la maintenance (entretien) dans la documentation accompagnant l'appareil.

Installation

1 Eau et humidité — N'utilisez pas cet appareil près de l'eau, par exemple près d'une baignoire, d'un lavabo, d'une piscine ou similaire.

2 Chaleur — N'utilisez pas cet appareil près d'une source de chaleur, comme la sortie d'un appareil de chauffage, un poêle, ou d'autres appareils générateurs de chaleur. Cet appareil ne doit pas être soumis à des températures inférieures à 5°C ou supérieures à 35°C.

3 Surface de montage — Placez cet appareil sur une surface plate et uniforme.

4 Ventilation — Ménagez un espace suffisant autour de l'appareil pour assurer une bonne ventilation. Laissez 10 cm à l'arrière et sur le dessus de l'appareil, et 5 cm de chaque côté.

- Ne placez pas l'appareil sur un lit, un tapis, ou une surface similaire qui pourrait bloquer les orifices de ventilation.

- N'installez pas l'appareil dans une étagère, une armoire ou un meuble complètement fermé où l'aération serait insuffisante.

5 Pénétration d'objets et de liquide — Evitez la pénétration de tout objet ou liquide dans l'appareil par les ouvertures de ventilation.

6 Chariots et supports — Quand l'appareil est placé sur un support ou un chariot, il doit être déplacé avec soin.

Des arrêts brutaux, une force excessive et des surfaces inégales peuvent provoquer le renversement ou la chute de l'appareil.



7 Montage mural ou au plafond — Cet appareil ne doit pas être monté au mur ou au plafond, sauf indication contraire dans le Mode d'emploi.

Alimentation

1 Sources d'alimentation — Raccordez cet appareil à une des sources électriques spécifiées dans le Mode d'emploi, et comme indiqué sur l'appareil.

2 Polarisation — Comme caractéristique de sécurité, certains appareils sont pourvus de fiches secteur polarisées pouvant s'insérer seulement dans un sens dans une prise d'alimentation. S'il est difficile ou impossible d'insérer une fiche secteur dans une prise, tournez-la et essayez à nouveau. Si l'insertion dans la prise reste difficile, demandez à un technicien de service qualifié de réparer ou de remplacer la prise. N'essayez pas d'insérer de force la fiche polarisée dans la prise; sa caractéristique de sécurité serait ruinée.

3 Cordon d'alimentation secteur

- En déconnectant le cordon d'alimentation secteur, saisissez la fiche. Ne tirez pas sur le cordon lui-même.

- Ne saisissez jamais la fiche d'alimentation secteur avec des mains mouillées, cela pourrait provoquer un incendie ou une décharge électrique.

- Les cordons d'alimentation doivent être acheminés de manière à éviter qu'ils soient pliés, pincés ou piétinés. Faites très attention au cordon allant de l'appareil à la prise d'alimentation.

- Evitez de surcharger les prises d'alimentation et les rallonges, cela pourrait provoquer un incendie ou une décharge électrique.

4 Rallonge — Pour éviter toute décharge électrique, n'utilisez une fiche d'alimentation polarisée avec une rallonge, une prise ou une autre sortie que si la fiche polarisée peut être insérée complètement en ne laissant aucune lame exposée.

Entretien

Nettoyez l'appareil seulement comme indiqué dans ce Mode d'emploi.

Dommages exigeant une réparation

Faites réparer l'appareil par un réparateur qualifié si:

- Le cordon ou la prise d'alimentation sont endommagés.
- Un matériau étranger ou du liquide a pénétré dans l'appareil.
- L'appareil a été exposé à la pluie ou à l'eau.
- L'appareil ne semble pas fonctionner correctement.
- L'appareil présente un changement de performance important.
- L'appareil est tombé, ou le coffret a été endommagé.

N'ESSAYEZ PAS DE RÉPARER L'APPAREIL VOUS-MÊME.

TABLE DES MATIÈRES

PRECAUTIONS	14
PRÉPARATIONS	16
UTILISATION	17
SPECIFICATIONS	19

Accessoires fournis

Cordon de raccordement à fiches phono RCA (1)

RELEVÉ DU PROPRIÉTAIRE

Noter le numéro de modèle et le numéro de série (ces numéros se trouvent au dos de l'appareil) ci-dessous. Prière de mentionner ces numéros quand on contacte un distributeur Aiwa.

N° de modèle. _____

N° de série. _____

PREPARATIONS

Connexions

Brancher le cordon d'alimentation secteur à une prise de courant une fois que toutes les autres connexions sont faites.

- 1 Avec le cordon de connexion fourni, connecter la prise SUB WOOFER ou SUPER WOOFER du côté appareil (chaîne stéréo, récepteur, etc.) **a** à la prise INPUT (FROM SUPER WOOFER TERMINAL) du caisson de graves alimenté **b**.

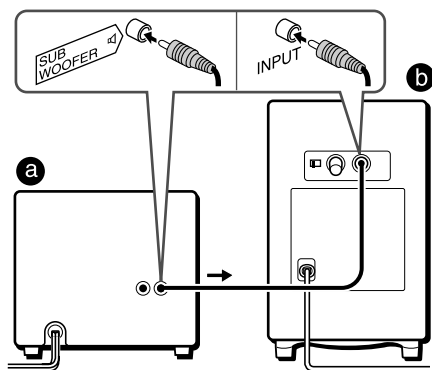

- 2 Brancher le cordon d'alimentation secteur à une prise de courant.

Positionnement

Etant donné que le son de basse fréquence reproduit par le caisson de graves est pratiquement non-directionnel, il est impossible de localiser la source des graves. Par conséquent, on dispose d'une grande flexibilité en termes de positionnement. Cependant, pour obtenir un son de basse fréquence optimum, il est recommandé de placer le caisson de graves sur le sol près d'un mur ou dans un coin de la pièce.

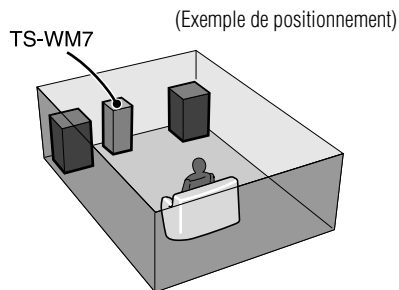

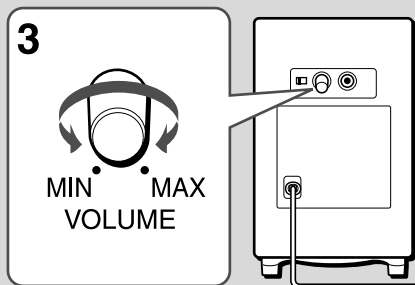
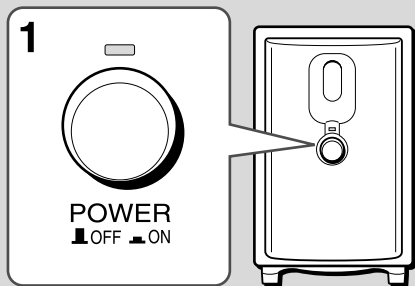

Mise sous tension et Volume

Régler la balance du volume entre le caisson de graves alimenté et les enceintes gauche et droite de l'appareil connecté.

- 1 Appuyer sur la touche POWER.
Le témoin situé au-dessus de la touche s'allume.
- 2 Démarrer la lecture sur l'appareil connecté.
- 3 Régler le volume du caisson de graves.

Réglage sur un niveau de volume modéré

Pour obtenir des sons graves naturels, régler le volume du caisson de graves alimenté en fonction de son emplacement et en fonction du réglage de l'égaliseur graphique de l'appareil connecté.

Exemples de réglage

- a Régler la commande VOLUME à un niveau un peu inférieur à la moitié quand le caisson de graves est **posé sur le sol** et que l'égaliseur graphique est hors service.
- b Régler la commande VOLUME à la moitié quand le caisson de graves est **placé à un endroit plus haut que le sol** et que l'égaliseur graphique est hors service.

REMARQUE

- Pour éviter de surcharger le caisson de graves alimenté, ne pas régler le volume de l'appareil connecté sur un niveau trop élevé qui déformerait le son.
- Les sons de basse fréquence risquent d'être déformés quand ils sont accentués par l'égaliseur graphique de l'appareil connecté. Régler la commande VOLUME du caisson de graves alimenté ou l'égaliseur graphique de l'appareil connecté.
- Si on ne compte pas utiliser le caisson de graves pendant longtemps, appuyer sur la touche POWER pour le mettre hors tension et débrancher le cordon d'alimentation secteur de la prise murale.

- Si la sortie du son venait à s'arrêter, appuyer sur la touche POWER pour mettre hors tension, puis débrancher le cordon secteur de la prise murale et le rebrancher au bout de 5 minutes.

Mise sous tension automatique

Avant d'utiliser cette fonction, s'assurer que la touche POWER est réglée sur ON.

La mise sous tension est faite automatiquement lors de la réception d'un signal entré par la prise INPUT.

Si aucun signal n'est entré pendant quelques instants, l'alimentation est automatiquement coupée et la luminosité du témoin de la touche POWER diminue. Si le signal d'entrée est trop faible, cette fonction est inopérante.

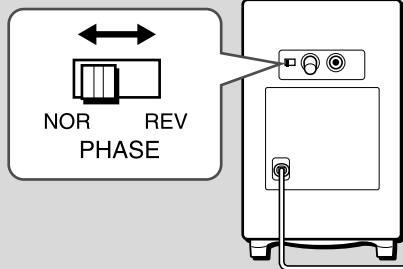

Phase

Selon le type de pièce et les caractéristiques des enceintes gauche et droite, le son provenant du caisson de graves peut manquer de naturel ou sembler anormalement fort ou doux. Dans ce cas, essayer de changer le réglage du sélecteur PHASE. Le régler sur NOR (Normal) ou REV (Inverse), selon la position qui donne les meilleurs résultats.

SPECIFICATIONS

Borne d'entrée	Prise INPUT 1
Sensibilité/impédance d'entrée	450 mV/47 kilohms (à 60 Hz)
Puissance de sortie	50 watts (8 ohms, D.H.T. 1%)
Réponse en fréquence	40 Hz – 200 Hz
Type d'enceinte	Type bass-reflex
Haut-parieur	20 cm
Alimentation	Secteur 120 V, 60Hz
Puissance absorbée	40 W
Dimensions (l/h/p)	235 x 410 x 257 mm
Poids	5,4 kg

Les spécifications et l'apparence extérieure sont modifiables sans préavis dans le but d'améliorer le produit.